

## HOW TO INSTALL THE FAN

機身固定方法

## كيفية تركيب مروحة

Caution / 注意 / تنبيه

This fan is specially design for mounting above 2.3m from the floor. (Mounting height shall be 2.3m)  
 這架風扇是特別設計用作安裝在離開地面 2.3 米的高度。(安裝高度是 2.3 米)

هذه المروحة مصممة بشكل خاص للتركيب على ارتفاع ٢,٣ متر من الارضية. (يجب ان يكون ارتفاع التركيب ٢,٣ متر)

The mounting of the suspension system shall be performed by the manufacturer, service agent or suitably qualified person.  
 懸掛系統的安裝應由製造商、服務代理或合適的合格人員執行。

يجب تنفيذ نظام التعليق من قبل الشركة المصنعة أو وكيل الخدمة أو شخص مؤهل بشكل مناسب

- Remove the set screw and mounting plate from stand before installing the fan.  
 安裝電風扇之前將固定螺絲和安裝板從支架拆下。

افتح عن مسامير التثبيت وقاعدة التركيب من حامل قبل فتح في مروحة الكهربائية.

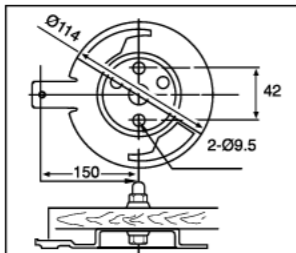

Figure A / 圖 A / A الشكل

Mounting Plate Assy  
 安裝板組件

- Install the mounting plate as shown in figure A.  
 如圖 A 所示裝上安裝板。

ركب صفيحة التركيب كما هو مبين في الشكل A.

- Hold the stand with the set plate facing towards you and ensure to install the safety wire on the left arm.  
 Note : Please do not install on the right hand side.

握住支架使固定板面向您的方向，和確保將保險絲安裝在左臂。  
 備注：請切勿安裝在右邊。

امسك الحامل و صفيحة التركيب مواجهة باتجاهك وتأكد من تركيب سلك الامان على جانب الفراغ الايسر.

ملاحظة: يرجى عدم التركيب على جانب اليد اليمنى.

- Loop the safety wire around arm and clip the wire as shown in B.

將保險絲繞在支臂上然後如 B 所示剪去多餘的電線。

لف سلك الامان حول الذراع واشبك المسك كما هو مبين في B.

The fan suspension system shall be examined, regularly, at least once in every two years.  
 風扇懸掛系統應定期檢查，每兩年至少一次。

يجب فحص نظام تعليق المروحة بانتظام، مرة واحدة على الأقل كل سنتين

- Fix the body to the mounting plate by turning the body so that the hole J aligns the screw hole I.

تثبيت الجسم على صفيحة التركيب بواسطة تدوير الجسم بحيث يتطابق الثقب J مع ثقب المسامير I.

- Tighten the set screw K.  
 擰緊固定螺絲 K.

أربط مسامير التثبيت K.

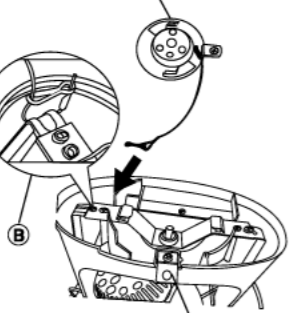

set plate  
 固定板



## WARNING

警告

## تحذير



Prohibited  
 禁止  
 منوع

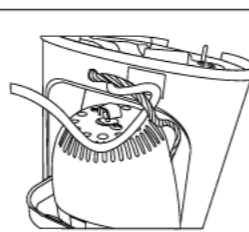

Do not tangle motor lead with power cord  
 不要讓馬達電線和電源糾纏在一起  
 لا تشبك سلك الموتور مع سلك الطاقة الكهربائية

## HOW TO INSTALL THE REGULATOR

安裝速度調節器之順序

## طريقة تركيب المنظم

Caution / 注意 / تنبيه

This must be a double pole switch with minimum 3mm contact gap in the fixed installation circuit.  
 “Double pole” 型必須裝配，在安裝線於最低 3 毫米間隙接點。

يجب ان يكون ذلك مفتاح قطب مزدوج مع فراغ تلامس ٣ مم على الاقل في دائرة التركيب الثابتة.

- Disassemble as follows  
 Use a Philips screwdriver to remove the cover set screw.

拆卸程序  
 用螺絲批把外殼固定螺絲鬆出。

فك كاتالى وإخلع العلبة

إخلع لوحة الحلية بمفك أو أداة مشابهة كما هو مبين في الشكل.

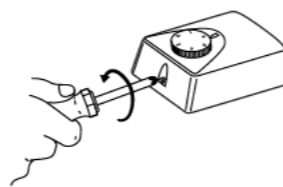

- Fix the regulator base on the wall.  
 將調整器底殼安裝在牆上。

ثبت قاعدة المنظم على الحائط.

- Ensure that the wiring follow wiring diagram.  
 確保接線按照接線圖連接。

تأكد من عمل شبكة الاسلاك حسب مخطط الاسلاك.

- Reassemble back the regulator above.  
 重新裝配以上所述的調整器。

اعد تجميع المنظم في الاعلى.

### Note 備註 ملاحظة

Power supply wire connected to the terminal should be equipped with splice.  
 電源線必須配備接頭才可連接至電極。

سلك مصدر الطاقة المتصل بالوحدة الطرفية يجب ان يحتوي على شريحة.

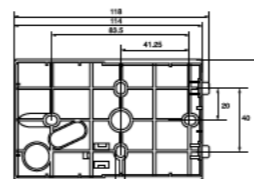

Terminal  
 電極  
 موصل

## WIRING DIAGRAM

結線圖

## شكل توضيح شبكة الاسلاك

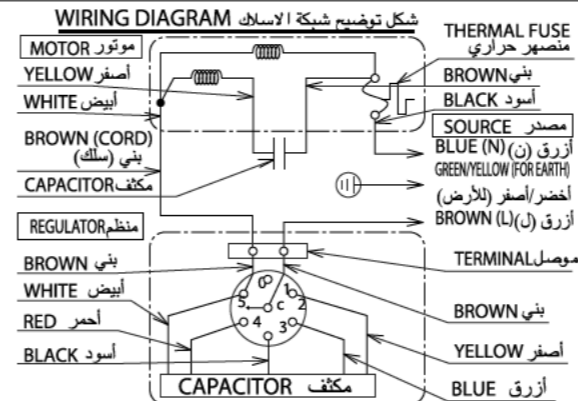

### CAUTION / 注意 / تنبيه

This product is not provided with cord and plug with other means for disconnection from the supply. When connect or change the power cord or lead wire, it must be performed by qualified personnel in order to avoid a hazard. Please use 227IECS3(RVV) or thickness of tube is 1mm or above. (Other requirements such as diameter of lead wire, please use according to the regulation of the country). This product should be installed with a double poles single throw switch (Breaker Switch) with a minimum 3mm contact gap in the fixed installation circuit.

此產品沒有提供電纜和插頭或其他用作接駁電源的附件。當連接或替換電纜或電線時，這項工作必須交由能勝任的人員執行以防危險。請使用 227IECS3 (RVV) 或厚度超過 1 毫米的導管。(其他要求，例如電線直徑等等，請遵守相關國家的條例)。此產品必須在固定安裝電路上裝上觸點間隙為最少 3 毫米的雙極單投開關(斷路開關)。

هذه المروحة غير مزودة بسلك وقابس او اية وسائل اخرى لفصلها من مصدر الطاقة الكهربائية. عند توصيل او تغيير سلك الطاقة الكهربائية او السلك الرصاصي، فانه يجب عمل ذلك بواسطة اشخاص مؤهلين وذلك لتجنب حصول مخاطر. يرجى استعمال 227IECS3 (RVV) او سماكة انبوب 1 مم او اكثر. (المتطلبات الاخرى مثل قطر السلك الرصاصي، يرجى الاستعمال حسب قوانين البلد). يجب تركيب المروحة بواسطة مفتاح شوط مفرد ثنائي القطب (مفتاح قاطع) مع وجود فراغ تلامس ٣ مم على الاقل في دائرة التركيب الثابتة.

## OPERATION

使用要領



Rotary switch control  
 旋轉式開關

## ADJUSTMENT OF CIRCULATING ANGLE

The oscillation angle can be adjusted to 15, 30 or 50 degrees.  
 擺動弧可以調整 15 度、30 度或 50 度。

يمكن ضبط زاوية الاذبانية إلى ١٥، ٣٠، ٥٠ درجة.

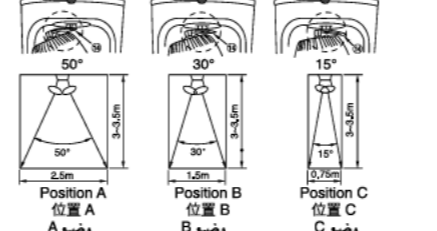

Position A  
 位置 A  
 وضع A

Position B  
 位置 B  
 وضع B

Position C  
 位置 C  
 وضع C

## طريقة التشغيل

- To turn on the fan, simply turn the switch knob to any positions (1, 2, 3, 4, or 5). To turn it off, turn the switch knob to the (0) position.
- 使用時把開關旋鈕轉到 (1、2、3、4 或 5) 位置。轉回 (0) 位隨即關閉。
- لتشغيل المروحة، لدف ببساطة مقبض المفتاح إلى أي وضع (١، ٢، ٣، ٤، ٥) في وضع (0) يتوقف تشغيل المروحة. لدف مقبض المفتاح إلى الوضع (0).

## أضبط زاوية الدوران

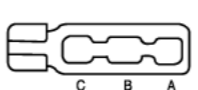

'ROD'



KDK Company, Division of PES  
 Head Office: 4017, Takaki-cho, Kasugai, Aichi, Japan



M40R Z8001C M



## Electric Fan (Orbital Fan)

電風扇 (循環式風扇)

مروحة كهربائية (مروحة مدارية)

Model No. 型號 الموديل

M40R

## Operating Instructions

使用說明書

تعليمات التشغيل

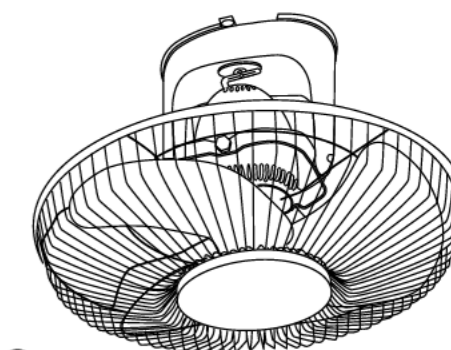

## SPECIFICATIONS

規格

VOLTAGE (V)	FREQ. (Hz)	POWER (W)	WEIGHT (kg)
220 - 240	50	47.5 - 54.5	4.2

Type	Rating			Blade speed of Each position (r/min.)	Power Factor (Note: motor only)	Rated Air Delivery (m³/min.)	Number of Speed	Fan Size (cm)	Type of Insulation
	Voltage (V-)	Frequency (Hz)	Input (W) Fan Motor						
M40R	127	60	66.5	715,825,925,1270,1370	0.99	86	5	40	Functional Insulation
	220	60	61	610,800,1015,1170,1285	0.99	84			

نوع العازل	حجم	عدد السرعات المروحة (سم)	كمية الهواء للقدرة (م³/دقيقة)	معامل القدرة (ملاحظة فقط)	سرعة الريشة في كل وضع (دقة/دقيقة)	المعدل			النوع
						الدخل (وات)	التردد (هرتز)	الطولية (فولت)	
عازل فعال	٤٠	٥	٨٦	٠.٩٩	١٣٧.١٣٧.٠٩٢٥.٨٢٥.٧١٥	٦٦.٥	٦٠	١٢٧	M40R
			٨٤	٠.٩٩	١٣٨٥.١٧٧.٠١١٥٥.٨٠٠.٦١٠	٦٦	٦٠	٢٢٠	

Use only with rated voltage. 只能使用額定電壓。  
 Use only with rated voltage. 只能使用額定電壓。 使用前請詳細閱讀本書所載事項。

If the supply cord is damaged, it must be replaced by the manufacturer, its service agent or suitably qualified persons in order to avoid a hazard.  
 如發現電源線損壞，請即連絡代理商或服務代理技術人員以替換，以防發生任何災害。  
 إذا تلف سلك التزود بالتيار، يجب استبداله بواسطة المصنع، أو وكيل الصيانة أو الأشخاص الذين هم مسؤولون عن سلامة الجهاز. يرجى قراءة هذه التعليمات بشكل كامل.

Ensure that the fan is switched off from supply main before cleaning or maintenance.  
 進行清洗或維修前必須先確定風扇的電源已經被關閉。  
 تأكد من فصل المروحة من مصدر تزويد الطاقة الكهربائية الرئيسي قبل تنظيف أو صيانة المروحة.

This appliance is not intended for use by persons (including children) with reduced physical, sensory or mental capabilities, or lack of experience and knowledge, unless they have been given supervision or instruction concerning use of the appliance by a person responsible for their safety.  
 本設備是不打算供與(包括兒童)身體、感官或心理能力欠佳人士使用，或缺乏經驗和知識。  
 除非他們是在負責他們安全的人員監督下或有關使用該設備的指示下使用。

هذا الجهاز غير مخصص للاستخدام بواسطة أشخاص (من ضمنهم الأطفال) لهم قابليات جسمانية، أو حسية أو عقلية محدودة، أو يفتقرون إلى الخبرة والمعرفة، إلا اذا الإمتثال لمتابعة عفت الاشراف أو وفقا للتعليمات المتعلقة باستخدام هذا الجهاز بواسطة شخص مسؤول عن سلامتهم.

To avoid the possibility of causing injury to users or damage properties, please follow all the explanation written below. The manufacturer is not responsible for accidents and injuries caused by defective or deficient installation.  
 為了避免可能造成傷害用戶或損害財產，請遵守以下所有的書面解釋。  
 製造商不會因有缺陷或不足的安裝所造成的意外及傷亡負責。

لتفادي احتمالية حدوث جروح للمستخدمين أو تلف بالممتلكات، يرجى اتباع التوضيح المكتوب في الاسفل أن المصنع غير مسؤول عن الحوادث والجروح التي حدثت نتيجة خلل في التركيب أو نقص فيه.

Children should be supervised to ensure that they do not play with the appliance.  
 兒童應該受到監督以確保它們不玩該設備。

يجب مراقبة الأطفال لضمان عدم لعبهم بالجهاز

### SAFETY PRECAUTIONS

#### 安全注意事項

#### احتياطات الامان

Be sure to read and follow these safety directions

請務必詳細閱讀及遵守安全指導

تأكد من قراءة احتياطات الامان

Be sure to observe the following safety precautions in order to avoid possible injury to yourself or others and damage to your belongings. 請務必嚴格遵守以下說明之注意事項以防止對使用者或其他人造成傷害或財物損失。

The following symbols indicate the degree of possible danger if the relevant precautions are ignored. 下列標記代表因不小心或錯誤使用有關欄目的內容而致不同程度的危險或損失。

WARNING 警告: This term warns you that death or serious injury may result by incorrect operation of the product. 此項目警告您錯誤操作此產品可能會導致死亡或嚴重受傷。

CAUTION 注意: This term cautions you that injury or physical damage to property may result by incorrect operation of the product. 此項目警告您錯誤操作此產品可能會導致受傷或對財物造成物理性損壞。

Precautions are classified using the following symbols. 應遵守的事項有以下分類並由下列圖示來區分及說明。

Symbol with white background denotes a PROHIBITED action. 白色背景標記表示有禁止行為。 禁止拆散 禁止拆散 白色背景標記表示有禁止行為。

This symbol denotes action that are compulsory. 此標記表示有禁止行為。 禁止拆散 此標記表示有禁止行為。

### WARNING

#### 警告

Never try to take apart, repair or modify this product. 切勿擅自拆散、修理或改造。

Do not take apart 禁止拆散 切勿擅自拆散、修理或改造。

Contact the dealer for repairing this product. 若本品故障時請找經銷商修理。

Do not connect line cord into outlet until fan has been completely assembled. 電風扇未完全裝配完畢前切勿將電源線插入電源插座。

Do not connect this unit to power supply other than designated country rated voltage. 不要連接本機至非指定國家的額定電壓的電力供應。

Do not contact with water. 不可讓風扇沾水。

Do not damage power cord. 切勿損壞電線。

e.g. modify, put near heat generating appliance, abnormally twist or bend, forcefully elongate, pull heavy weight, bundle up power cord. 例如對其加工、放在發熱器具附近、不正常地扭曲或扭曲、強行拉長、負重、把電線捆成一扎。

Causing injury, electric shock or even fire due to short circuit. 引致受傷、觸電、甚至因短路引起火災。

If the supply cord is damaged, it must be replaced by the manufacturer or its service agent or a similarly qualified person in order to avoid a hazard. 若電線損壞必須送交其製造商或製造商指定的維修代理或類似的合資格人士作更換。

The safety wire must be always connected. 保險絲必須要被連接。

Ensure that the fixing means for attachment to the ceiling such as hooks or other devices shall be fixed with a sufficient strength to withstand 4 times the weight of fan. 確保連接天花板的固定裝置例如鉤子或其他裝置，應以足夠的強度固定以承受4倍風扇的重量。

Do not contact with water. 不可讓風扇沾水。

Do not take apart 禁止拆散 切勿擅自拆散、修理或改造。

Do not connect this unit to power supply other than designated country rated voltage. 不要連接本機至非指定國家的額定電壓的電力供應。

Do not contact with water. 不可讓風扇沾水。

Do not damage power cord. 切勿損壞電線。

### WARNING

#### 警告

Disconnect power supply before cleaning. 清潔前必須先切斷電源。

Never touch the switch if your hands are wet. 手濕時切勿接觸電源插頭。

No wet hand 手濕不可觸碰 可能導致觸電。

Follow strictly to all the instructions given in this manual for installation. 安裝時請嚴格地遵守本手冊內所給的所有指示。

Installation must be done by a competent personnel. 安裝工作必須由符合資格的人員進行。

Make sure to switch off switch breaker before installation/repairing. 確保在進行安裝/修理前關閉開關斷路器。

Do not contact with live parts during installation process. 切勿在安裝過程中觸碰帶電零件。

If unusual oscillating movement is observed, immediately stop using the fan and contact the manufacturer, its service agent or suitably qualified agent. 若觀察到異常的震動，請立即停止使用風扇並聯絡製造商、其服務代理或合適的合格代理商。

### CAUTION

#### 注意

Do not use under the following situations: 不要在以下場所使用風扇:

Don't place the fan on unstable surface or near obstacles. 不要把風扇放置在不平坦的地方或障礙物周圍。

Avoid continuously exposure of direct wind from the fan. 不要長時間把風扇吹向身體。

Do not put your fingers into the guard or any moving part of the fan. 切勿用手指插入網罩中或各可動部份。

Make sure all screws and connection are tightly screwed and secured. 確保所有螺釘都已鎖緊和所有連接都已穩固。

Installation must strictly follow to wiring diagram provided. 安裝必須嚴格地按照提供的接線圖。

Ensure area of mounting fixture has sufficient strength. 確保安裝夾具位置有足夠的承受力。

Do not fix at area exposed to strong vibration and knocking. 不要安裝在有強烈震盪和敲擊的地方。

Do not contact with water. 不可讓風扇沾水。

Do not take apart 禁止拆散 切勿擅自拆散、修理或改造。

Do not connect this unit to power supply other than designated country rated voltage. 不要連接本機至非指定國家的額定電壓的電力供應。

Do not contact with water. 不可讓風扇沾水。

Do not damage power cord. 切勿損壞電線。

Do not contact with water. 不可讓風扇沾水。

Do not take apart 禁止拆散 切勿擅自拆散、修理或改造。

Do not connect this unit to power supply other than designated country rated voltage. 不要連接本機至非指定國家的額定電壓的電力供應。

Do not contact with water. 不可讓風扇沾水。

Do not damage power cord. 切勿損壞電線。

Do not contact with water. 不可讓風扇沾水。

### PARTS IDENTIFICATION

#### 零件識別說明

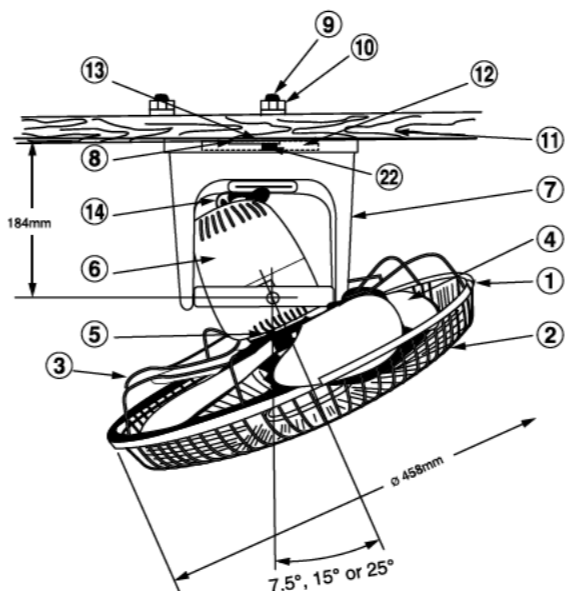

### ACCESSORIES

#### 附件

H. Bolt (2 pcs) 六角螺絲 (2 枚)



H. Nut (2 pcs) 六角螺帽 (2 枚)

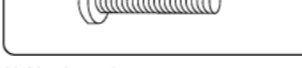

Spring Washer 彈簧墊圈

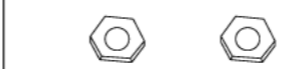

Flange Washer 彈簧墊圈



### أسماء الأجزاء

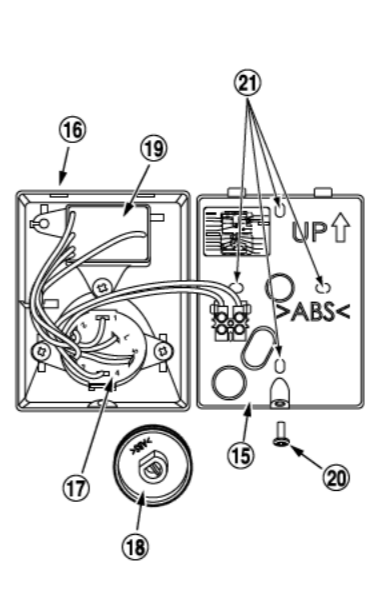

1	Plastic clip	罩夾	ماسك واقى
2	Front guard	前網	واقى أمامي
3	Rear guard	後網	واقى خلفي
4	Blade	扇葉	ريشة
5	Wing bolt	扇葉螺絲	مسامر متجنح
6	Motor	馬達	محرك
7	Stand	支架	حامل
8	Mounting plate assy	安裝板組件	مجموعة صفيحة التركيب
9	Set bolt	固定螺絲	مسامر تثبيت
10	Set nut	固定螺帽	صامولة تثبيت
11	Ceiling	天花板	سقف
12	Supporting plate	支撐木板	لوحي تثبيت
13	Set screw	固定螺絲	مسامر التثبيت
14	Rod	桿	قضيب
15	Regulator base	調整器底	قاعدة النظم
16	Regulator cover	調整器外殼	غطاء النظم
17	Switch	開關	مفتاح
18	Switch knob	開關旋鈕	زر الفتحاح
19	Capacitor	電容器	مكثف
20	Cover set screw	外殼固定螺絲	مسامر تثبيت الغطاء
21	Fitting hole	固定螺絲孔	ثقب تركيب
22	Safety wire	保險絲	سلك الامان

### HOW TO ASSEMBLE

#### 裝配方法

### طريقة التجميع

#### Mounting the rear guard

裝配扇葉後罩 تركيب الشبكة الخلفية



#### Mounting the blade

裝配扇葉 تركيب الريش

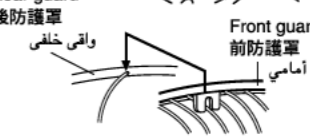
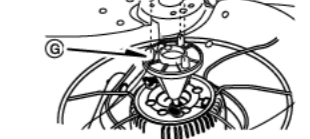

Align the projection (A) with the hole (B) of the rear guard, and attach the rear guard to the motor. 將突出柱 (A) 安裝於後網之孔 (B) 上，然後把後網裝於馬達上。

Re-tighten 2 wing bolts (C). 扭緊二根扇葉螺絲 (C)。

Place the blade boss (D) onto the shaft, and push it all the way until the groove (E) of the blade boss is correctly fitted to the pin (F) of the shaft. 安裝扇葉片頭 (D) 在軸上，塞它進去直至扇葉片頭的槽 (E) 正確適當地嵌入軸針 (F)。

Align the projection (G) with the hole (H) of the blade, and attach the blade to the blade boss. 將突出柱 (G) 對準扇葉上之孔 (H)，然後把扇葉安裝於扇葉片頭上。

Place the blade boss (D) onto the shaft, and push it all the way until the groove (E) of the blade boss is correctly fitted to the pin (F) of the shaft. 安裝扇葉片頭 (D) 在軸上，塞它進去直至扇葉片頭的槽 (E) 正確適當地嵌入軸針 (F)。

Align the projection (G) with the hole (H) of the blade, and attach the blade to the blade boss. 將突出柱 (G) 對準扇葉上之孔 (H)，然後把扇葉安裝於扇葉片頭上。

Place the blade boss (D) onto the shaft, and push it all the way until the groove (E) of the blade boss is correctly fitted to the pin (F) of the shaft. 安裝扇葉片頭 (D) 在軸上，塞它進去直至扇葉片頭的槽 (E) 正確適當地嵌入軸針 (F)。

Align the projection (G) with the hole (H) of the blade, and attach the blade to the blade boss. 將突出柱 (G) 對準扇葉上之孔 (H)，然後把扇葉安裝於扇葉片頭上。

Place the blade boss (D) onto the shaft, and push it all the way until the groove (E) of the blade boss is correctly fitted to the pin (F) of the shaft. 安裝扇葉片頭 (D) 在軸上，塞它進去直至扇葉片頭的槽 (E) 正確適當地嵌入軸針 (F)。

Align the projection (G) with the hole (H) of the blade, and attach the blade to the blade boss. 將突出柱 (G) 對準扇葉上之孔 (H)，然後把扇葉安裝於扇葉片頭上。

Place the blade boss (D) onto the shaft, and push it all the way until the groove (E) of the blade boss is correctly fitted to the pin (F) of the shaft. 安裝扇葉片頭 (D) 在軸上，塞它進去直至扇葉片頭的槽 (E) 正確適當地嵌入軸針 (F)。

Align the projection (G) with the hole (H) of the blade, and attach the blade to the blade boss. 將突出柱 (G) 對準扇葉上之孔 (H)，然後把扇葉安裝於扇葉片頭上。

Place the blade boss (D) onto the shaft, and push it all the way until the groove (E) of the blade boss is correctly fitted to the pin (F) of the shaft. 安裝扇葉片頭 (D) 在軸上，塞它進去直至扇葉片頭的槽 (E) 正確適當地嵌入軸針 (F)。

Align the projection (G) with the hole (H) of the blade, and attach the blade to the blade boss. 將突出柱 (G) 對準扇葉上之孔 (H)，然後把扇葉安裝於扇葉片頭上。

Place the blade boss (D) onto the shaft, and push it all the way until the groove (E) of the blade boss is correctly fitted to the pin (F) of the shaft. 安裝扇葉片頭 (D) 在軸上，塞它進去直至扇葉片頭的槽 (E) 正確適當地嵌入軸針 (F)。

Align the projection (G) with the hole (H) of the blade, and attach the blade to the blade boss. 將突出柱 (G) 對準扇葉上之孔 (H)，然後把扇葉安裝於扇葉片頭上。

Place the blade boss (D) onto the shaft, and push it all the way until the groove (E) of the blade boss is correctly fitted to the pin (F) of the shaft. 安裝扇葉片頭 (D) 在軸上，塞它進去直至扇葉片頭的槽 (E) 正確適當地嵌入軸針 (F)。

Align the projection (G) with the hole (H) of the blade, and attach the blade to the blade boss. 將突出柱 (G) 對準扇葉上之孔 (H)，然後把扇葉安裝於扇葉片頭上。